

## PX364LDE

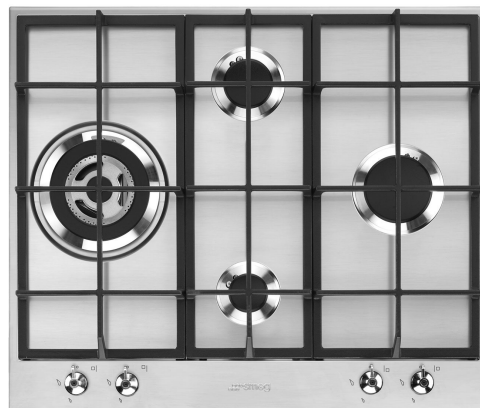

Produktfamilie  
Einbau  
Abmessungen  
Energiequelle  
Typologie  
EAN-Code

Kochfeld  
Auflage  
60 cm  
Gas  
Gas  
8017709261313



## Ästhetik



Ästhetik  
Farbe  
Oberfläche  
Material  
Art des Edelstahl  
Serie  
Abstellroste  
Brenner  
Brennermaterial  
Bedienung  
Position Bedienelemente  
Anzahl der Bedienknöpfe  
Farbe der Bedienknöpfe  
Farbe des Siebdrucks

Classici  
Edelstahl  
Gebürstet  
Edelstahl  
Gebürstet  
Neu  
Gußeisen  
Smeg Contemporanea  
Aluminium  
Bedienknöpfe  
Frontal  
4  
Edelstahl-Optik  
Schwarz

## Programme / Funktionen

Anzahl der Kochzonen 4  
Anzahl der Gas-Kochzonen 4

## Optionen



Ausschnittmass 478-482x555-560 mm

## Technische Eigenschaften

UR

Links - Gas - Ultra Rapid Blitzbrenner - 3.50 kW

Hinten Mitte - Gas - Normalbrenner - 1.80 kW

Vorne Mitte - GAS - Sparbrenner - 1.10 kW

Rechts - Gas - Starkbrenner - 2.60 kW

Thermoelektrische  
Zündsicherung Ja

Automatische  
Einhandzündvorrichtung Ja

## Elektrischer Anschluss

Netzstecker (F;E) Schuko  
Elektrischer 1 W  
Gesamtanschlußwert  
Spannung 220-240 V  
Typ des vormontierten  
Anschlusskabels Einphasig

Frequenz 50/60 Hz  
Länge Netzkabel 120 cm  
Netzstecker Schuko (F;E)

## Gasanschluss

Gasart Erdgas (H) G20-20 mbar  
Gasanschluss Zylindrisch

Weitere mitgelieferte  
Gasdüsensätze Erdgas (L) G25-20 mbar -  
Flüssiggas (LPG) G30/31-  
50 mbar , Flüssiggas (LPG)  
G30/31

Nennbelastung Qn 9000 W

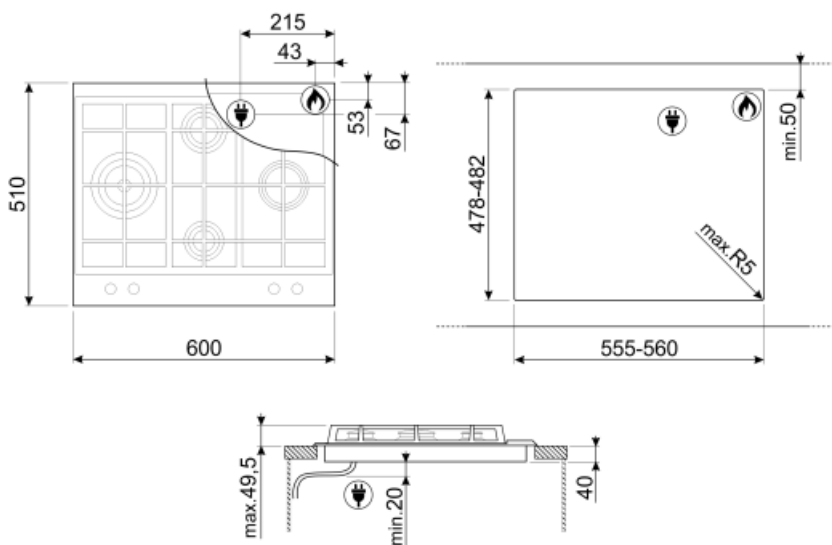

---

## Sonderzubehör

---

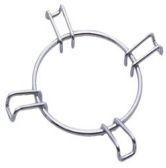

### GRW

3er-Set Topfkreuz-Reduziererring, verchromt, für Gaskochfelder und Gasstandherde mit Abstellrosten (emailliert und Gußeisen)



### TPK

Teppanyaki Edelstahl-Grillplatte, Aluminiumkern mit Edelstahlmantelung mit 10 Mal höherer Wärmeleitfähigkeit, geeignet für alle Gas, Glaskeramik und Induktions-Kochfelder







### WOKGHU

Wokring aus Gußeisen, geeignet für Gaskochfelder und Gas-Standherde (siehe Angabe der Produktbeschreibung)

---

## Symbols glossary (TT)

---

- |                                                                                  |                                                                       |                                                                                   |                                                                                |
|----------------------------------------------------------------------------------|-----------------------------------------------------------------------|-----------------------------------------------------------------------------------|--------------------------------------------------------------------------------|
|  | Standardeinbau: Klassische aufgesetzte Montage auf der Arbeitsplatte. |  | Topfräger aus Gußeisen: sehr robust mit einer hohen Stabilität und Festigkeit. |
|  | Standard-Ausschnitt der Arbeitsplatte: 480x560 mm                     |  | Ultraprapid-Superblitzbrenner: bieten eine Leistung von bis zu 5,0 kW.         |
|  | Drehknebelbedienung                                                   |                                                                                   |                                                                                |